



KETTENBAGGER | 245XR

Motorleistung: 129 kW (173 PS) Betriebsgewicht: 25.284–28.009 kg Löffelinhalt: 0,35–1,25 m³



MINIMALER SCHWENKRADIUS. MAXIMALER KOMFORT.

Der neue JCB 245XR ist der neue Kuzheckbagger in unserer ausgezeichneten X-SERIE. Unsere Ingenieurteams haben akribisch jedes Detail dieses neuen erstklassigen Baggers optimiert und so eine Maschine entwickelt, die sich durch einen verringerten Schwenkradius auszeichnet, ohne dabei Kompromisse beim Kabinen-Raumangebot oder bei der Leistung einzugehen.

MINIMALER SCHWENKRADIUS

Mit gerade einmal 1.720 mm hat der 245XR einen um 40 % geringeren Hecküberstand als der herkömmliche 220X, was ihn ideal für Bauunternehmen macht, die bei engen Platzverhältnissen auf Baustellen im innerstädtischen Bereich, auf Autobahnen oder im Kanalbau arbeiten.



MAXIMALER PLATZ

Mit der geräumigen JCB CommandPlus-Kabine, verfügt der 245XR trotz seines geringeren Hecküberstands über eine der größten, komfortabelsten, leisesten und innovativsten Kabinen auf dem Markt.

EXTREME STÄRKE

Es waren umfassende Entwicklungsarbeiten und Prüfungen in den Bereichen Hydraulik, Elektrik und Konstruktion erforderlich, um eine Maschine zu bauen, die nicht nur stark aussieht, sondern auch extrem leistungsstark ist.



EXTRA LIEBE ZUM DETAIL

Für den 245XR gilt dieselbe hohe Flexibilität wie für die gesamte X-Serie, d. h. auch diese Kurzheck-Maschine ist ab Werk wahlweise mit Mono- oder Verstellausleger und Planierschild erhältlich.

EXZELLENT KONTROLLE

Modernste Komponenten sorgen für eine präzise, effiziente Steuerung. Mit der konfigurierbaren elektronischen Proportionalsteuerung können Bediener ihre bevorzugte Geschwindigkeit und Feinfühligkeit bei der Kontrolle von Anbaugeräten einstellen.

STATISCHE ABMESSUNGEN

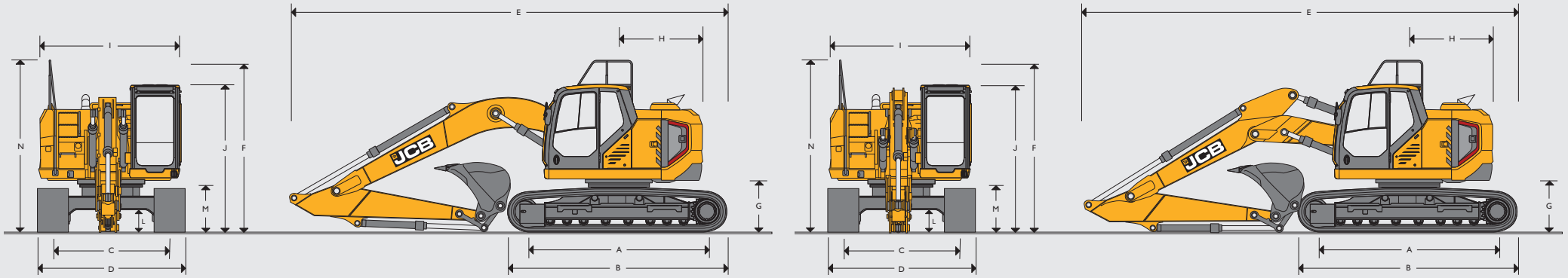

STATISCHE ABMESSUNGEN

Modell		245 XR	
A	Kettenaufstandsänge	mm	3.660
B	Laufwerksgesamtlänge	mm	4.469
C	Spurweite	mm	2.390
D	Laufwerksbreite (600-mm-Bodenplatten)	mm	2.990
D	Laufwerksbreite (700-mm-Bodenplatten)	mm	3.090
D	Laufwerksbreite (800-mm-Bodenplatten)	mm	3.190
D	Laufwerksbreite (900-mm-Bodenplatten)	mm	3.290
G	Bodenfreiheit Kontergewicht	mm	1.069
H	Hecklänge	mm	1.720
H	Heckschwenkradius	mm	1.720
I	Oberwagenbreite	mm	2.889
I	Oberwagenbreite (mit Kabinen-Haltegriff)	mm	2.912
J	Höhe über Kabine	mm	3.031
L	Bodenfreiheit	mm	486
M	Kettenhöhe	mm	899
N	Oberwagenhöhe mit Standard-Handlauf	mm	3.537
N	Gesamthöhe bis eingeklapptem Handlauf	mm	3.092
Monoblockausleger			
Löffelstlänge		2,4 m	3,0 m
E	Transportlänge	mm	9.084
F	Transporthöhe mit Standard-Handlauf	mm	3.537
F	Transporthöhe mit einklappbarem Handlauf	mm	3.127
Verstellausleger			
Löffelstlänge		2,4 m	3,0 m
E	Transportlänge	mm	9.107
F	Transporthöhe mit Standard-Handlauf	mm	3.537
F	Transporthöhe mit einklappbarem Handlauf	mm	3.152

MOTOR

Modell	JCB DieselMAX 448 Stufe V
Typ	4-Takt-/4-Zylinder-Reihenmotor, Direktspritzung, Diesel-Turbolader
Nennleistung	129 kW (173 PS)
Hubraum	4,8 Liter
Luftfilterung	Trockenelement mit Warnanzeige in der Kabine
Anlassersystem	24 Volt
Batterien	2 x 12 Volt
Lichtmaschine	28 Volt – 100 Ampere
Maximales Drehmoment	690 Nm bei 1.500 U/min
Bohrung und Hub	106 x 135 mm

SCHWENKSYSTEM

Schwenkmotor	Axialkolbentyp
Schwenkbremse	Hydraulische Bremse sowie automatisch wirkende Federspeicher-Scheibenfeststellbremse
Schwenkmoment	81,5 kNm
Schwenkgeschwindigkeit	10,4 U/min
Drehkranz	Großer Durchmesser, innenverzahnt, vollständig versiegelt, Schmierung mit Schmierfettbad.
Schwenksperre	Schaltbare Bremse in der Kabine

FAHRANTRIEB

Typ	Voll hydrostatisches Zweiganggetriebe mit Automatikschaltung
Fahrmotoren	Verstellbarer Axialkolbenmotor mit Schrägachse, geschützt im Laufwerksrahmen
Endantrieb	Planetenuntersetzung, angeschraubte Kettenräder
Betriebsbremse	Hydraulisch betätigte Bremse mit Ausgleichventil
Feststellbremse	Automatisch wirkende, hydraulisch lösende Federspeicher-Scheibenbremse
Steigfähigkeit	70 % (35°) kontinuierlich
Fahrgeschwindigkeit	Hoch – 5,7 km/h Niedrig – 3,2 km/h
Schubkraft (kN)	207,5 kNm

FÜLLMENGEN

Kraftstofftank	Liter	310
Motor Kühlmittel	Liter	27
Motoröl	Liter	20,4
Schwenkuntersetzungsgetriebe	Liter	11
Kettenuntersetzungsgetriebe (jede Seite)	Liter	3,5
Hydrauliksystem	Liter	250
Hydrauliktank	Liter	120
DEF-Flüssigkeitskapazität (sofern zutreffend)	Liter	31,4

HYDRAULIKSYSTEM
Pumpen

Hauptpumpen	2 Axialkolben-Verstellpumpen
Max. Förderleistung	2 x 228 l/min
Servopumpe	Zahnradpumpe
Max. Förderleistung Servopumpe	16 l/min

Steuerventil

Serienmäßig kombiniertes Steuerventil mit vier und fünf Kreisen und zusätzlichem Betriebsventil

Einstellungen des Druckbegrenzungsventils

Ausleger/Löffelstiel/Löffel	343 bar
Mit Powerboost (Kraftverstärkung)	373 bar
Schwenkkreis	280 bar
Fahrkreis	343 bar
Vorsteuerung	39 bar

Filtersystem

Tank	105 µm, Ansaugsieb
Hauptrücklaufleitung	10 µm, Glasfaserelement
Vorsteuerleitung	10 µm, Glasfaserelement
Rücklauf, hydraulischer Hammer	10 µm, verstärktes Mikrofaserelement

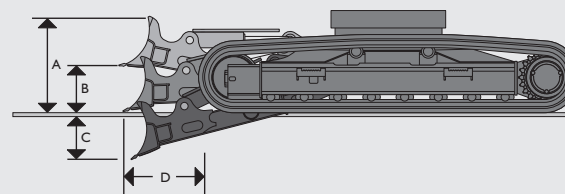
OPTIONALER SCHILD

A	Schildhöhe	mm	600
B	Schildhub über Boden	mm	500
C	Einstechtiefe Schild	mm	360
D	Abstand Schild zu Kette	mm	567
	Planierschildbreite (600 mm)	mm	2.990
	Planierschildbreite (700 mm)	mm	3.110

Zusätzliches Maschinengewicht mit Schild

600-mm-Ketten	kg	1.588
700-mm-Ketten	kg	1.602

GERÄUSCHPEGEL

Schalldruckpegel in der Fahrerkabine gemäß ISO 6396	69 dB LwA
Schalldruckpegel außen gemäß ISO 6395 und EU-Richtlinie 2000/14/EG	102 dB LwA

LAUFWERK				
Laufwerkoptionen	LC – Langes Laufwerk			
Bauweise	Vollständig geschweißter „X“-Rahmen, mittiger Unterbodenschutz und geneigte Längsträger mit Schmutzlöchern unter den oberen Rollen			
Schleppvorrichtung	Vorn und hinten			
Obere und untere Laufrollen	Wärmebehandelt versiegelt und geschmiert			
Ketteneinstellung	Fettzylindertyp			
Laufkettenrad	Versiegelt und geschmiert, mit gedämpftem Federrückstoß			
Kettentyp	Versiegelt und geschmiert			
Bodenplatten (mm)	600 mm	700 mm	800 mm	900 mm
	LC			
Anzahl obere Laufrollen	2			
Anzahl untere Laufrollen	8			
Anzahl Kettenführungen (Option)	2 oder vollständig			
Anzahl Bodenplatten	49			

LÖFFEL- UND LÖFFELSTIELKOMBINATIONEN 245XR

Löffeloptionen		GP-Löffel							HD-Löffel					
		610	762	915	1.067	1.219	1.372	1.524	750	900	1.100	1.200	1.350	1.500
Löffelbreite	mm	610	762	915	1.067	1.219	1.372	1.524	750	900	1.100	1.200	1.350	1.500
Löffelinhalt	m ³	0,35	0,51	0,66	0,81	0,96	1,11	1,27	0,52	0,66	0,81	0,96	1,11	1,25
Löffelgewicht	kg	479	531	589	644	715	772	842	610	691	752	813	894	955
245XR LC Mono														
2,4-m-Schnellwechsler (ohne Schnellwechsler)		☐ (☐)	☐ (☐)	☐ (☐)	☐ (☐)	☐ (☐)	☐ (☐)	☐ (☐)	☐ (☐)	☐ (☐)	☐ (☐)	☐ (☐)	☐ (☐)	☐ (☐)
3,0-m-Schnellwechsler (ohne Schnellwechsler)		☐ (☐)	☐ (☐)	☐ (☐)	☐ (☐)	☐ (☐)	☐ (☐)	■ (☐)	☐ (☐)	☐ (☐)	☐ (☐)	☐ (☐)	■ (☐)	■ (☐)
245XR LCD Mono														
2,4-m-Schnellwechsler (ohne Schnellwechsler)		☐ (☐)	☐ (☐)	☐ (☐)	☐ (☐)	☐ (☐)	☐ (☐)	☐ (☐)	☐ (☐)	☐ (☐)	☐ (☐)	☐ (☐)	☐ (☐)	☐ (☐)
3,0-m-Schnellwechsler (ohne Schnellwechsler)		☐ (☐)	☐ (☐)	☐ (☐)	☐ (☐)	☐ (☐)	☐ (☐)	■ (☐)	☐ (☐)	☐ (☐)	☐ (☐)	☐ (☐)	■ (☐)	■ (☐)
245XR LC Verstellausleger														
2,4-m-Schnellwechsler (ohne Schnellwechsler)		☐ (☐)	☐ (☐)	☐ (☐)	☐ (☐)	☐ (☐)	☐ (☐)	■ (☐)	☐ (☐)	☐ (☐)	☐ (☐)	☐ (☐)	☐ (☐)	■ (☐)
3,0-m-Schnellwechsler (ohne Schnellwechsler)		☐ (☐)	☐ (☐)	☐ (☐)	☐ (☐)	☐ (☐)	☐ (☐)	■ (☐)	☐ (☐)	☐ (☐)	☐ (☐)	☐ (☐)	■ (☐)	■ (■)
245XR LCD Verstellausleger														
2,4-m-Schnellwechsler (ohne Schnellwechsler)		☐ (☐)	☐ (☐)	☐ (☐)	☐ (☐)	☐ (☐)	☐ (☐)	☐ (☐)	☐ (☐)	☐ (☐)	☐ (☐)	☐ (☐)	☐ (☐)	☐ (☐)
3,0-m-Schnellwechsler (ohne Schnellwechsler)		☐ (☐)	☐ (☐)	☐ (☐)	☐ (☐)	☐ (☐)	☐ (☐)	■ (☐)	☐ (☐)	☐ (☐)	☐ (☐)	☐ (☐)	■ (☐)	■ (■)

- ☐ = Geeignet für allgemeine Aushubarbeiten mit einem Materialgewicht bis zu 2.000 kg/m³.
- = Geeignet für Grabenräum- und Beladearbeiten mit einem Materialgewicht bis zu 1.600 kg/m³.
- = Geeignet für leichte Aushubarbeiten mit einem Materialgewicht bis zu 1.200 kg/m³.
- X = Nicht empfohlen.

Diese Empfehlungen sind Richtwerte für normale Betriebsbedingungen.
Wenden Sie sich bezüglich der Auswahl passender Löffel und Anbaugeräte für den jeweiligen Einsatz an Ihren Händler.

TECHNISCHE DATEN 245XR

GEWICHTE UND BODENDRÜCKE

Die Zahlen basieren auf: 1,1-m³-Löffel 772 kg, Bediener 75 kg, voller Kraftstofftank und 2,4 m Löffelstlänge

	Bodenplattenoptionen				
	600 mm STD	700 mm STD	800 mm STD	900 mm STD	
245XR LC Monoausleger					
Maschinengewicht	kg	25.023	25.292	25.579	25.848
Bodendruck	kg/cm ²	0,50	0,43	0,38	0,34
245XR LC Monoausleger und Schild					
Maschinengewicht	kg	26.632	26.915	-	-
Bodendruck	kg/cm ²	0,53	0,46	-	-
		600 mm HD	700 mm HD	800 mm HD	900 mm HD
245XR LC Monoausleger					
Maschinengewicht	kg	25.284	25.603	25.941	26.261
Bodendruck	kg/cm ²	0,50	0,44	0,39	0,35
245XR LC Monoausleger und Schild					
Maschinengewicht	kg	26.893	27.226	-	-
Bodendruck	kg/cm ²	0,54	0,47	-	-
Die Zahlen basieren auf: 1,1-m ³ -Löffel 772 kg, Bediener 75 kg, voller Kraftstofftank und 3,0 m Löffelstlänge					
		600 mm STD	700 mm STD	800 mm STD	900 mm STD
245XR LC Monoausleger					
Maschinengewicht	kg	25.095	25.365	25.652	25.920
Bodendruck	kg/cm ²	0,50	0,43	0,38	0,34
245XR LC Monoausleger und Schild					
Maschinengewicht	kg	26.704	26.987	-	-
Bodendruck	kg/cm ²	0,53	0,46	-	-
		600 mm HD	700 mm HD	800 mm HD	900 mm HD
245XR LC Monoausleger					
Maschinengewicht	kg	25.356	25.676	26.014	26.333
Bodendruck	kg/cm ²	0,51	0,44	0,39	0,35
245XR LC Monoausleger und Schild					
Maschinengewicht	kg	26.965	27.299	-	-
Bodendruck	kg/cm ²	0,54	0,47	-	-

GEWICHTE UND BODENDRÜCKE

Die Zahlen basieren auf: 1,1-m³-Löffel 772 kg, Bediener 75 kg, voller Kraftstofftank und 2,4 m Löffelstlänge

	Bodenplattenoptionen				
	600 mm STD	700 mm STD	800 mm STD	900 mm STD	
245XR LC Verstellausleger					
Maschinengewicht	kg	25.733	26.003	26.290	26.558
Bodendruck	kg/cm ²	0,51	0,44	0,39	0,35
245XR LC Verstellausleger Planierschild					
Maschinengewicht	kg	27.342	27.626	-	-
Bodendruck	kg/cm ²	0,55	0,47	-	-
		600 mm HD	700 mm HD	800 mm HD	900 mm HD
245XR LC Verstellausleger					
Maschinengewicht	kg	25.994	26.314	26.652	26.971
Bodendruck	kg/cm ²	0,52	0,45	0,40	0,36
245XR LC Verstellausleger Planierschild					
Maschinengewicht	kg	27.603	27.937	-	-
Bodendruck	kg/cm ²	0,55	0,48	-	-
Die Zahlen basieren auf: 1,1-m ³ -Löffel 772 kg, Bediener 75 kg, voller Kraftstofftank und 3,0 m Löffelstlänge					
		600 mm STD	700 mm STD	800 mm STD	900 mm STD
245XR LC Verstellausleger					
Maschinengewicht	kg	25.806	26.075	26.362	26.631
Bodendruck	kg/cm ²	0,51	0,45	0,39	0,35
245XR LC Verstellausleger Planierschild					
Maschinengewicht	kg	27.414	27.698	-	-
Bodendruck	kg/cm ²	0,55	0,47	-	-
		600 mm HD	700 mm HD	800 mm HD	900 mm HD
245XR LC Verstellausleger					
Maschinengewicht	kg	26.067	26.386	26.724	27.044
Bodendruck	kg/cm ²	0,52	0,45	0,40	0,36
245XR LC Verstellausleger Planierschild					
Maschinengewicht	kg	27.675	28.009	-	-
Bodendruck	kg/cm ²	0,55	0,48	-	-

ARBEITSBEREICH		245XR LC MONO	
Löffelstiellänge:		2,4 m	3,0 m
A	Max. Grabreichweite	mm	9.423
B	Max. Grabreichweite (am Boden)	mm	9.244
C	Max. Grabtiefe	mm	6.029
D	Max. Schürfhöhe	mm	10.354
E	Max. Schütthöhe	mm	7.593
F	Max. vertikale Grabtiefe	mm	5.459
G	Mindestschwenkradius	mm	2.566
	Löffelrotation	Grad	183
	Max. Ausbrechkraft Löffelstiel	kN	125
	Maximale Löffel-Ausbrechkraft	kN	148
Löffel für Berechnung		980/B0090	

ARBEITSBEREICH		245XR LC VERSTELLAUSLEGER	
Löffelstiellänge:		2,4 m	3,0 m
A	Max. Grabreichweite	mm	9.472
B	Max. Grabreichweite (am Boden)	mm	9.295
C	Max. Grabtiefe	mm	5.619
D	Max. Schürfhöhe	mm	10.615
E	Max. Schütthöhe	mm	7.827
F	Max. vertikale Grabtiefe	mm	4.749
G	Mindestschwenkradius	mm	2.500
	Löffelrotation	Grad	183
	Max. Ausbrechkraft Löffelstiel	kN	125
	Maximale Löffel-Ausbrechkraft	kN	148
Löffel für Berechnung		980/B0090	

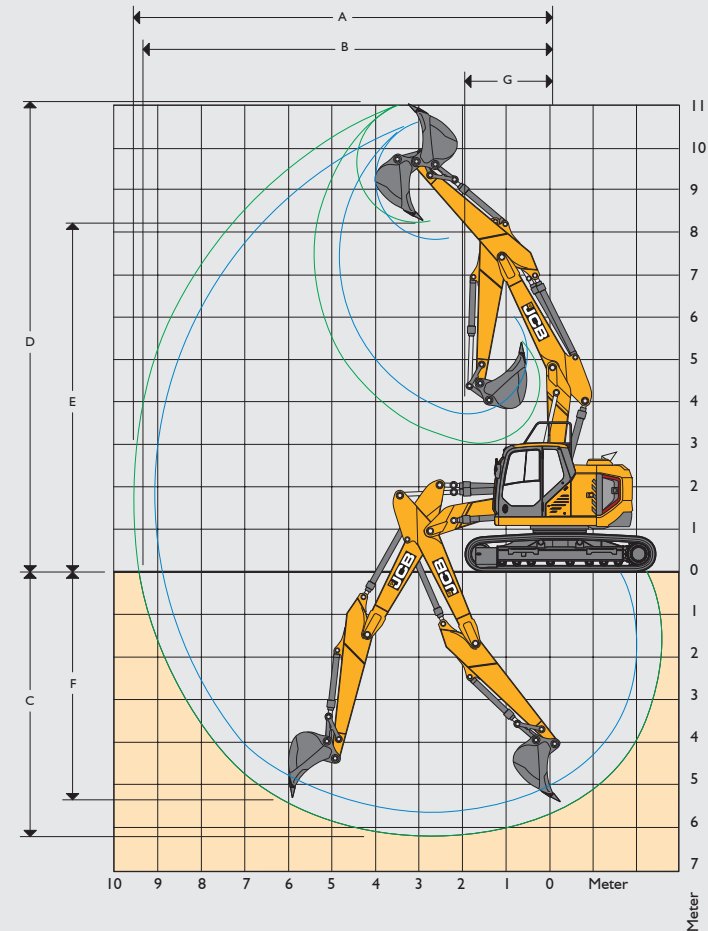
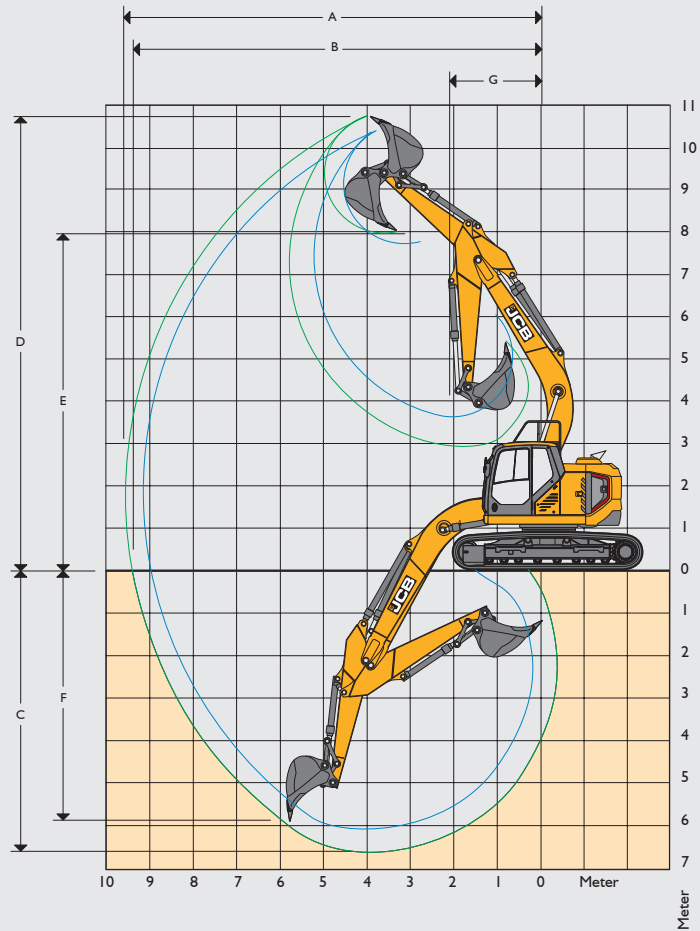

STANDARD AUSSTATTUNG/OPTIONALE ZUSATZAUSSTATTUNG

MOTOR

Stufe-V-konformer, elektronischer 4,8-Liter-JCB-Motor; 4 Zylinder, SCR, Wassergekühlter Diesel-Turbolader, nachgekühlt	•
Leerlauf auf Knopfdruck	•
Automatische Leerlaufschaltung	•
Automatische Motorabschaltung	•
Lüfterschutz	•
Schwerlastbatterien	•
Kraftstofffilter: mit Sedimentabscheider	•
Elektronische Motorsteuerung	•
Kraftstoffkühler	•
Betankungspumpe mit integriertem Filter	+
Kraftstofffilter für Betankungspumpe	•

SICHERHEIT

Seitliche Absturzsicherung an Oberwagen und Trittstufen	•
Doppelkamera	•
Batterie Hauptschalter	•
Schlüssel	•
Abschließbarer Kraftstofftankdeckel	•
Abschließbarer Hydrauliktankdeckel	•
Arbeitsscheinwerfer (2 am Drehrahmen, 2 am Ausleger)	•
Überrollschutz (ROPS)	•
Fahralarm	•
Zusätzliche Scheinwerferoptionen (Ebenen 2 und 3 erhältlich als Halogen- oder LED-Ausführung)	+
Rückfahralarm	+
Grüne Rundumleuchte mit Sicherheitsgurtanbindung	+
FOPS-Level-II-Schutzvorrichtung – Ober- und Vorderseite	+
Feuerlöscher (1 kg Löschpulver)	+
Vandalismusschutzvorrichtungen	+
Signalstreifen am Kontergewicht	+
Dachmontierte Rundumleuchte	+
2 Rundumleuchten am Kontergewicht	+
360°-Kamera	+
Umladbare Handläufe	+
Umlaufende Handläufe oben	+
Stielbegrenzung	+

KABINE UND INNENAUSSTATTUNG

Schallgedämmte und 4-fach doppelt schwingungs isolierte Kabine	•
Mechanischer gefederter Sitz	•
Heizung	•
Öffnende Frontscheibe und entnehmbare untere Frontscheibe	•
Oberes Türfenster in 2 Richtungen verschiebbar	•
Frontscheibenwischer oben	•
4-Tasten-Joysticks	•
Fahrpedale und Hebel mit T-Griff	•
2 Fußstützen	•
Wegfahrsperre	•
Lautsprecher und Anschluss für Radio	•
Standard-Kabinenluftfilterung	•
Elektrische 2-Ton-Hupe	•
Kabineninnenbeleuchtung	•
3 x 12-V-Buchsen	•
7"-Farbmonitor	•
Einziehbarer 2"-Sicherheitsgurt	•
Fest eingebautes Dachfenster	•
Sonnenblende für Dach	•
Kühlbox	•
Becherhalter	•
Klimaanlage	•
Sonnenblende für Heckfenster	+
3"-Sicherheitsgurt	+
2"-Hi-Viz-Sicherheitsgurt	+
3"-Hi-Viz-Sicherheitsgurt	+
Sonnenblende für Front	+
Sonnenblende für Seitenfenster	+
Ausstellbare Dachluke	+
Bluetooth-Radio (verbunden mit Konsolen-Bedienelementen und Monitor)	+
Aktivkohle-Luftfilter	+
Deluxe-Sitz: Beheizter, einstellbarer Sitz mit Luftfederung sowie mit verstellbarer Kopfstütze und mechanischer Lendenwirbelstütze	+
Super-Deluxe-Sitz: beheizbarer, belüfteter und verstellbarer Sitz mit Luftfederung, verstellbarer Kopfstütze und elektrischer Lendenstütze	+
Regenvisier	+
Doppelscheibenwischer vorn	+

LAUFWERK

Dauergeschmierte und gekapselte Kettenglieder	•
Doppelter Kettenschutz	•
Durchgehender Kettenschutz	+
Dreisteg-Bodenplatte 500, 600, 700, 800, 900 mm	+
Schild für LC-Fahrwerk mit 600-mm- oder 700-mm-Ketten	+

HYDRAULIKSYSTEM

Ausleger- und Arm-Durchflussregeneration	•
Powerboost auf Tastendruck	•
Ausleger-/Schwenkprioritätssteuerung	•
Dämpfungssteuerung	•
Zylinderdämpfung und Kontaminationsschutz	•
2-Gang-Fahrmotoren	•
Ölkühler	•
10 Anbaugeräteinstellungen über Display	•
Hi-Flow-, Medium-Flow-, Low-Flow-Optionen und Summenschaltung (Absperrramaturen serienmäßig)	+
Advanced Tool Select mit Durchfluss- und Drucksteuerung	+
Proportionalregler am Joystick mit elektronischem Fußpedal	+
Bio-Öl	+
Panolin-Öl	+
Verrohrung für Schnellwechsler	+
Hydraulischer Schnellwechsler	+
ISO/SAE-Umschaltung	+
SAE-auf-BSP-Adapter für Hi-Flow-Zusatzverrohrung	+
Schnellkupplungen	+
Schlauchbruchventile (Ausleger, Arm und Löffel)	+
Zusatzentlüftung für Tank	+
Ablauf für Anbaugeräte-Kasten	+
Vorbereitung für Steelwrist	+

GRABAUSRÜSTUNG













Schmiernippelbank	•
Löffelstielängen – 2,4 m, 3,0 m	+
HD-Löffelstiele 2,4 m, 3,0 m	+
Kippelement für Hubhaken	+
Kippelement für Huböse	+
Löffelzylinderschutz	+
Verstellausleger	+
Schutzgitter für auslegermontierte Scheinwerfer	+

ANDERES













Stundenzähler	•
Kühler mit breitem Kühlerblock	•
LiveLink-Telematik	•
HD-Drehkranzlagerdichtung	•
10-mm-Schwerlastplatten für Ober- und Unterwagen	+
Gefaltetes Heizkörper-Fliegengitter	+
Arbeitsscheinwerferschutzgitter	+
Beleuchtung für Servicebereich und Zugang	+
GPS-Vorbereitung	+

STANDARD •
OPTIONAL +













NENNTRAGFÄHIGKEIT – LÖFFELSTIELLÄNGE 2,4 M, MONOAUSLEGER, BODENPLATTEN: 600HD, KEIN LÖFFEL **245XR LC MONO**

Reichweite	1,5 m		3 m		4,5 m		6 m		7,5 m		Hubkapazität bei max. Reichweite		
													
Lastpunkthöhe	kg	kg	kg	kg	kg	kg	kg	kg	kg	kg	kg	kg	mm
7,5 m					6.828*	6.828*					5.081*	5.081*	5.585
6 m					7.081*	7.081*	6.390*	5.277			4.640*	4.240	6.811
4,5 m			11.686*	11.686*	8.237*	7.968	6.791*	5.102	4.890*	3.556	4.530*	3.518	7.546
3 m					9.833*	7.324	7.448*	4.834	5.626	3.465	4.628*	3.170	7.929
1,5 m					10.950*	6.809	7.668	4.582	5.500	3.350	4.927*	3.044	8.013
0 m					11.041*	6.584	7.486	4.421	5.417	3.274	5.122	3.106	7.808
-1,5 m			10.237*	10.237*	10.269*	6.558	7.433	4.376			5.642	3.404	7.289
-3 m			10.987*	10.987*	8.598*	6.676	6.322*	4.468			5.634*	4.147	6.376
-4,5 m					5.121*	5.121*					4.477*	4.477*	4.850

NENNTRAGFÄHIGKEIT – LÖFFELSTIELLÄNGE 3,0 M, MONOAUSLEGER, BODENPLATTEN: 600HD, KEIN LÖFFEL **245XR LC MONO**

Reichweite	1,5 m		3 m		4,5 m		6 m		7,5 m		Hubkapazität bei max. Reichweite		
													
Lastpunkthöhe	kg	kg	kg	kg	kg	kg	kg	kg	kg	kg	kg	kg	mm
7,5 m							4.288*	4.288*			3.298*	3.298*	6.327
6 m					5.780*	5.780*	5.633*	5.392			3.062*	3.062*	7.429
4,5 m			8.436*	8.436*	7.452*	7.452*	6.308*	5.198	5.109*	3.622	3.007*	3.007*	8.107
3 m			10.220*	10.220*	9.126*	7.537	7.050*	4.912	5.666	3.497	3.075*	2.872	8.464
1,5 m					10.544*	6.938	7.725	4.626	5.512	3.356	3.268*	2.758	8.543
0 m			5.879*	5.879*	11.059*	6.602	7.492	4.420	5.393	3.248	3.624*	2.798	8.351
-1,5 m	6.190*	6.190*	9.928*	9.928*	10.659*	6.497	7.387	4.328	5.350	3.208	4.266*	3.019	7.868
-3 m	10.456*	10.456*	12.710*	12.710*	9.390*	6.556	7.012*	4.357			5.482*	3.551	7.034
-4,5 m			9.004*	9.004*	6.835*	6.786					4.926*	4.900	5.691

NENNTRAGFÄHIGKEIT – LÖFFELSTIELLÄNGE 2,4 M, MONOAUSLEGER, BODENPLATTEN: 600HD, KEIN LÖFFEL **245XR LCD MONO**













Reichweite	1,5 m		3 m		4,5 m		6 m		7,5 m		Hubkapazität bei max. Reichweite		
													
Lastpunkthöhe	kg	kg	kg	kg	kg	kg	kg	kg	kg	kg	kg	kg	mm
7,5 m					6.828*	6.828*					5.081*	5.081*	5.585
6 m					7.081*	7.081*	6.390*	5.605			4.640*	4.520	6.811
4,5 m			11.686*	11.686*	8.237*	8.237*	6.791*	5.429	4.890*	3.806	4.530*	3.765	7.546
3 m					9.833*	7.804	7.448*	5.162	5.729	3.713	4.628*	3.403	7.929
1,5 m					10.950*	7.290	7.809	4.910	5.604	3.599	4.927*	3.274	8.013
0 m					11.041*	7.065	7.627	4.749	5.521	3.524	5.221	3.343	7.808
-1,5 m			10.237*	10.237*	10.269*	7.039	7.574	4.703			5.750	3.662	7.289
-3 m			10.987*	10.987*	8.598*	7.157	6.322*	4.796			5.634*	4.450	6.376
-4,5 m					5.121*	5.121*					4.477*	4.477*	4.850















Hubkapazität in Längsrichtung
 Hubkapazität im gesamten Schwenkbereich

- Hinweise:**
1. Die Hubkapazitäten basieren auf ISO 10567, d. h.: 75 % der Kippplast oder 87 % der Hydraulikhubkapazität – es gilt der jeweils kleinere Wert. Mit * markierte Hubkapazitäten basieren auf der Hydraulikhubkapazität.
 2. Die angegebenen Hubkapazitäten setzen festen, ebenen Grund voraus.
 3. Unterschiedliche Länder haben ggf. andere gesetzliche Bestimmungen. Fragen Sie bitte Ihren Händler.













NENNTRAGFÄHIGKEIT – LÖFFELSTIELLÄNGE 3,0 M, MONOAUSLEGER, BODENPLATTEN: 600HD, KEIN LÖFFEL **245XR LCD MONO**

Reichweite	1,5 m		3 m		4,5 m		6 m		7,5 m		Hubkapazität bei max. Reichweite		
													mm
Lastpunkthöhe	kg	kg	kg	kg	kg	kg	kg	kg	kg	kg	kg	kg	mm
7,5 m							4.288*	4.288*				3.298*	6.327
6 m					5.780*	5.780*	5.633*	5.633*				3.062*	7.429
4,5 m			8.436*	8.436*	7.452*	7.452*	6.308*	5.526	5.109*	3.872		3.007*	8.107
3 m			10.220*	10.220*	9.126*	8.018	7.050*	5.240	5.770	3.746		3.075*	8.464
1,5 m					10.544*	7.418	7.747*	4.954	5.616	3.605		3.268*	8.543
0 m			5.879*	5.879*	11.059*	7.082	7.634	4.748	5.497	3.496		3.624*	8.351
-1,5 m	6.190*	6.190*	9.928*	9.928*	10.659*	6.978	7.528	4.656	5.453	3.457		4.266*	7.868
-3 m	10.456*	10.456*	12.710*	12.710*	9.390*	7.036	7.012*	4.684				5.482*	7.034
-4,5 m			9.004*	9.004*	6.835*	6.835*						4.926*	5.691

NENNTRAGFÄHIGKEIT – LÖFFELSTIELLÄNGE 2,4 M, MONOAUSLEGER, BODENPLATTEN: 700HD, KEIN LÖFFEL **245XR LC MONO**

Reichweite	1,5 m		3 m		4,5 m		6 m		7,5 m		Hubkapazität bei max. Reichweite		
													mm
Lastpunkthöhe	kg	kg	kg	kg	kg	kg	kg	kg	kg	kg	kg	kg	mm
7,5 m					6.828*	6.828*						5.081*	5.585
6 m					7.081*	7.081*	6.390*	5.342				4.640*	6.811
4,5 m			11.686*	11.686*	8.237*	8.063	6.791*	5.167	4.890*	3.606		4.530*	7.546
3 m					9.833*	7.419	7.448*	4.900	5.705	3.514		4.628*	7.929
1,5 m					10.950*	6.905	7.776	4.648	5.580	3.400		4.927*	8.013
0 m					11.041*	6.680	7.594	4.486	5.497	3.324		5.198	7.808
-1,5 m			10.237*	10.237*	10.269*	6.653	7.542	4.440				5.725	7.289
-3 m			10.987*	10.987*	8.598*	6.772	6.322*	4.533				5.634*	6.376
-4,5 m					5.121*	5.121*						4.477*	4.850

NENNTRAGFÄHIGKEIT – LÖFFELSTIELLÄNGE 3,0 M, MONOAUSLEGER, BODENPLATTEN: 700HD, KEIN LÖFFEL **245XR LC MONO**













Reichweite	1,5 m		3 m		4,5 m		6 m		7,5 m		Hubkapazität bei max. Reichweite		
													mm
Lastpunkthöhe	kg	kg	kg	kg	kg	kg	kg	kg	kg	kg	kg	kg	mm
7,5 m							4.288*	4.288*				3.298*	6.327
6 m					5.780*	5.780*	5.633*	5.457				3.062*	7.429
4,5 m			8.436*	8.436*	7.452*	7.452*	6.308*	5.263	5.109*	3.672		3.007*	8.107
3 m			10.220*	10.220*	9.126*	7.632	7.050*	4.977	5.746	3.547		3.075*	8.464
1,5 m					10.544*	7.033	7.747*	4.691	5.592	3.406		3.268*	8.543
0 m			5.879*	5.879*	11.059*	6.697	7.600	4.486	5.473	3.298		3.624*	8.351
-1,5 m	6.190*	6.190*	9.928*	9.928*	10.659*	6.592	7.496	4.393	5.429	3.257		4.266*	7.868
-3 m	10.456*	10.456*	12.710*	12.710*	9.390*	6.651	7.012*	4.422				5.482*	7.034
-4,5 m			9.004*	9.004*	6.835*	6.835*						4.926*	5.691















Hubkapazität in Längsrichtung
 Hubkapazität im gesamten Schwenkbereich

- Hinweise:**
1. Die Hubkapazitäten basieren auf ISO 10567, d. h.: 75 % der Kipplast oder 87 % der Hydraulikhubkapazität – es gilt der jeweils kleinere Wert. Mit * markierte Hubkapazitäten basieren auf der Hydraulikkapazität.
 2. Die angegebenen Hubkapazitäten setzen festen, ebenen Grund voraus.
 3. Unterschiedliche Länder haben ggf. andere gesetzliche Bestimmungen. Fragen Sie bitte Ihren Händler.

NENNTRAGFÄHIGKEIT – LÖFFELSTIELLÄNGE 2,4 M, MONOAUSLEGER, BODENPLATTEN: 700HD, KEIN LÖFFEL **245XR LCD MONO**

Reichweite	1,5 m		3 m		4,5 m		6 m		7,5 m		Hubkapazität bei max. Reichweite		
													
Lastpunkthöhe	kg	kg	kg	kg	kg	kg	kg	kg	kg	kg	kg	kg	mm
7,5 m					6.828*	6.828*					5.081*	5.081*	5.585
6 m					7.081*	7.081*	6.390*	5.673			4.640*	4.578	6.811
4,5 m			11.686*	11.686*	8.237*	8.237*	6.791*	5.498	4.890*	3.857	4.530*	3.817	7.546
3 m					9.833*	7.904	7.448*	5.230	5.802	3.765	4.628*	3.452	7.929
1,5 m					10.950*	7.390	7.907	4.978	5.677	3.651	4.927*	3.321	8.013
0 m					11.041*	7.164	7.725	4.817	5.593	3.574	5.289	3.392	7.808
-1,5 m			10.237*	10.237*	10.269*	7.138	7.673	4.771			5.825	3.715	7.289
-3 m			10.987*	10.987*	8.598*	7.257	6.322*	4.864			5.634*	4.513	6.376
-4,5 m					5.121*	5.121*					4.477*	4.477*	4.850

NENNTRAGFÄHIGKEIT – LÖFFELSTIELLÄNGE 3,0 M, MONOAUSLEGER, BODENPLATTEN: 700HD, KEIN LÖFFEL **245XR LCD MONO**

Reichweite	1,5 m		3 m		4,5 m		6 m		7,5 m		Hubkapazität bei max. Reichweite		
													
Lastpunkthöhe	kg	kg	kg	kg	kg	kg	kg	kg	kg	kg	kg	kg	mm
7,5 m							4.288*	4.288*			3.298*	3.298*	6.327
6 m					5.780*	5.780*	5.633*	5.633*			3.062*	3.062*	7.429
4,5 m			8.436*	8.436*	7.452*	7.452*	6.308*	5.594	5.109*	3.922	3.007*	3.007*	8.107
3 m			10.220*	10.220*	9.126*	8.117	7.050*	5.308	5.842	3.797	3.075*	3.075*	8.464
1,5 m					10.544*	7.518	7.747*	5.022	5.688	3.657	3.268*	3.016	8.543
0 m			5.879*	5.879*	11.059*	7.182	7.732	4.816	5.570	3.548	3.624*	3.062	8.351
-1,5 m	6.190*	6.190*	9.928*	9.928*	10.659*	7.078	7.627	4.724	5.525	3.508	4.266*	3.302	7.868
-3 m	10.456*	10.456*	12.710*	12.710*	9.390*	7.136	7.012*	4.753			5.482*	3.876	7.034
-4,5 m			9.004*	9.004*	6.835*	6.835*					4.926*	4.926*	5.691





















Hubkapazität in Längsrichtung













Hubkapazität im gesamten Schwenkbereich

Hinweise:

1. Die Hubkapazitäten basieren auf ISO 10567, d. h.: 75 % der Kipplast oder 87 % der Hydraulikhubkapazität – es gilt der jeweils kleinere Wert. Mit * markierte Hubkapazitäten basieren auf der Hydraulikhubkapazität.
2. Die angegebenen Hubkapazitäten setzen festen, ebenen Grund voraus.
3. Unterschiedliche Länder haben ggf. andere gesetzliche Bestimmungen. Fragen Sie bitte Ihren Händler.

NENNTRAGFÄHIGKEIT – LÖFFELSTIELLÄNGE 2,4 M, VERSTELLAUSLEGER, BODENPLATTEN: 600HD, KEIN LÖFFEL											245XR LC VERSTELLAUSLEGER		
Reichweite	1,5 m		3 m		4,5 m		6 m		7,5 m		Hubkapazität bei max. Reichweite		
													
Lastpunkthöhe	kg	kg	kg	kg	kg	kg	kg	kg	kg	kg	kg	kg	mm
7,5 m			7.057*	7.057*	4.952*	4.952*					5.046*	5.046*	5.657
6 m			6.756*	6.756*	4.484*	4.484*	4.504*	4.504*			4.575*	4.056	6.869
4,5 m	18.167*	18.167*	8.248*	8.248*	5.134*	5.134*	4.527*	4.527*	4.448*	3.414	4.408*	3.328	7.598
3 m	8.297*	8.297*	7.990*	7.990*	4.614*	4.614*	4.708*	4.687	4.599*	3.307	4.324*	2.973	7.979
1,5 m			6.873*	6.873*	5.799*	5.799*	5.327*	4.389	4.869*	3.172	4.439*	2.839	8.063
0 m			6.422*	6.422*	8.346*	6.284	6.938*	4.198	5.137*	3.082	4.779*	2.893	7.859
-1,5 m	10.524*	10.524*	9.413*	9.413*	8.524*	6.255	6.576*	4.144			4.628*	3.179	7.343
-3 m	17.864*	17.864*	8.623*	8.623*	5.989*	5.989*	4.390*	4.251			3.629*	3.629*	6.427

NENNTRAGFÄHIGKEIT – LÖFFELSTIELLÄNGE 3,0 M, VERSTELLAUSLEGER, BODENPLATTEN: 600HD, KEIN LÖFFEL											245XR LC VERSTELLAUSLEGER		
Reichweite	1,5 m		3 m		4,5 m		6 m		7,5 m		Hubkapazität bei max. Reichweite		
													
Lastpunkthöhe	kg	kg	kg	kg	kg	kg	kg	kg	kg	kg	kg	kg	mm
7,5 m			5.329*		3.309*	5.329*	3.269*	3.309*		3.269*	3.308*	3.308*	6.405
6 m			5.020*		5.305*	5.020*	3.037*	5.305*		3.037*	3.055*	3.055*	7.495
4,5 m	7.489*		7.540*	7.489*	5.178*	7.540*	3.054*	5.178*	3.024*	3.054*	2.984*	2.984*	8.167
3 m	5.293*		8.028*	5.293*	5.293*	8.028*	3.381*	5.293*	3.194*	3.381*	3.035*	2.701	8.522
1,5 m			4.735*		5.035*	4.735*	4.058*	5.035*	3.617*	4.058*	3.206*	2.579	8.600
0 m			5.405*		7.063*	5.405*	5.356*	6.278	4.196*	4.202	3.532*	2.608	8.410
-1,5 m	7.704*	10.680*	9.480*	7.704*	9.256*	9.480*	7.020*	6.155	4.659*	4.090	4.115*	2.817	7.931
-3 m	12.788*	13.263*	8.472*	12.788*	7.141*	8.472*	5.413*	6.232		4.127	3.791*	3.330	7.104
-4,5 m	17.799*	17.799*	8.726*	8.726*	5.474*	5.474*					4.897*	4.897*	4.997

NENNTRAGFÄHIGKEIT – LÖFFELSTIELLÄNGE 2,4 M, VERSTELLAUSLEGER, BODENPLATTEN: 600HD, KEIN LÖFFEL											245XR LCD VERSTELLAUSLEGER		
Reichweite	1,5 m		3 m		4,5 m		6 m		7,5 m		Hubkapazität bei max. Reichweite		
													
Lastpunkthöhe	kg	kg	kg	kg	kg	kg	kg	kg	kg	kg	kg	kg	mm
7,5 m			7.057*	7.057*	4.952*	4.952*					5.046*	5.046*	5.657
6 m			6.756*	6.756*	4.484*	4.484*	4.504*	4.504*			4.575*	4.333	6.869
4,5 m	18.167*	18.167*	8.248*	8.248*	5.134*	5.134*	4.527*	4.527*	4.448*	3.663	4.408*	3.573	7.598
3 m	8.297*	8.297*	7.990*	7.990*	4.614*	4.614*	4.708*	4.708*	4.599*	3.556	4.324*	3.204	7.979
1,5 m			6.873*	6.873*	5.799*	5.799*	5.327*	4.717	4.869*	3.422	4.439*	3.067	8.063
0 m			6.422*	6.422*	8.346*	6.765	6.938*	4.526	5.137*	3.331	4.779*	3.128	7.859
-1,5 m	10.524*	10.524*	9.413*	9.413*	8.524*	6.736	6.576*	4.472			4.628*	3.434	7.343
-3 m	17.864*	17.864*	8.623*	8.623*	5.989*	5.989*	4.390*	4.390*			3.629*	3.629*	6.427



Hubkapazität in Längsrichtung















Hubkapazität im gesamten Schwenkbereich













Hinweise:

1. Die Hubkapazitäten basieren auf ISO 10567, d. h.: 75 % der Kipplast oder 87 % der Hydraulikhubkapazität – es gilt der jeweils kleinere Wert. Mit * markierte Hubkapazitäten basieren auf der Hydraulikhubkapazität.
2. Die angegebenen Hubkapazitäten setzen festen, ebenen Grund voraus.
3. Unterschiedliche Länder haben ggf. andere gesetzliche Bestimmungen. Fragen Sie bitte Ihren Händler.













NENNTRAGFÄHIGKEIT – LÖFFELSTIELLÄNGE 3,0 M, VERSTELLAUSLEGER, BODENPLATTEN: 600HD, KEIN LÖFFEL **245XR LCD VERSTELLAUSLEGER**

Reichweite	1,5 m		3 m		4,5 m		6 m		7,5 m		Hubkapazität bei max. Reichweite		
													
Lastpunkthöhe	kg	kg	kg	kg	kg	kg	kg	kg	kg	kg	kg	kg	mm
7,5 m			5.329*		3.309*	5.329*	3.269*	3.309*		3.269*		3.308*	6.405
6 m			5.020*		5.020*	5.020*	3.037*	5.305*		3.037*		3.055*	7.495
4,5 m	7.489*		7.540*	7.489*	5.178*	7.540*	3.054*	5.178*	3.024*	3.054*	2.984*	2.984*	8.167
3 m	5.293*		8.028*	5.293*	5.293*	8.028*	3.381*	5.293*	3.194*	3.381*	3.035*	2.914	8.522
1,5 m			4.735*		5.035*	4.735*	4.058*	5.035*	3.617*	4.058*	3.206*	2.791	8.600
0 m			5.405*		7.063*	5.405*	5.356*	6.759	4.196*	4.529	3.532*	2.825	8.410
-1,5 m	7.704*	10.680*	9.480*	7.704*	9.256*	9.480*	7.020*	6.636	4.659*	4.418	4.115*	3.050	7.931
-3 m	12.788*	13.263*	8.472*	12.788*	7.141*	8.472*	5.413*	6.712	4.455		3.791*	3.596	7.104
-4,5 m	17.799*	17.799*	8.726*	8.726*	5.474*	5.474*					4.897*	4.897*	4.997

NENNTRAGFÄHIGKEIT – LÖFFELSTIELLÄNGE 2,4 M, VERSTELLAUSLEGER, BODENPLATTEN: 700HD, KEIN LÖFFEL **245XR LC VERSTELLAUSLEGER**

Reichweite	1,5 m		3 m		4,5 m		6 m		7,5 m		Hubkapazität bei max. Reichweite		
													
Lastpunkthöhe	kg	kg	kg	kg	kg	kg	kg	kg	kg	kg	kg	kg	mm
7,5 m			7.057*	7.057*	4.952*	4.952*					5.046*	5.046*	5.657
6 m			6.756*	6.756*	4.484*	4.484*	4.504*	4.504*			4.575*	4.111	6.869
4,5 m	18.167*	18.167*	8.248*	8.248*	5.134*	5.134*	4.527*	4.527*	4.448*	3.464	4.408*	3.376	7.598
3 m	8.297*	8.297*	7.990*	7.990*	4.614*	4.614*	4.708*	4.708*	4.599*	3.356	4.324*	3.019	7.979
1,5 m			6.873*	6.873*	5.799*	5.799*	5.327*	4.454	4.869*	3.222	4.439*	2.884	8.063
0 m			6.422*	6.422*	8.346*	6.380	6.938*	4.264	5.137*	3.132	4.779*	2.939	7.859
-1,5 m	10.524*	10.524*	9.413*	9.413*	8.524*	6.351	6.576*	4.209			4.628*	3.230	7.343
-3 m	17.864*	17.864*	8.623*	8.623*	5.989*	5.989*	4.390*	4.316			3.629*	3.629*	6.427

NENNTRAGFÄHIGKEIT – LÖFFELSTIELLÄNGE 3,0 M, VERSTELLAUSLEGER, BODENPLATTEN: 700HD, KEIN LÖFFEL **245XR LC VERSTELLAUSLEGER**

Reichweite	1,5 m		3 m		4,5 m		6 m		7,5 m		Hubkapazität bei max. Reichweite		
													
Lastpunkthöhe	kg	kg	kg	kg	kg	kg	kg	kg	kg	kg	kg	kg	mm
7,5 m			5.329*	5.329*	3.309*	3.309*	3.269*	3.269*			3.308*	3.308*	6.405
6 m			5.020*	5.020*	5.305*	5.305*	3.037*	3.037*			3.055*	3.055*	7.495
4,5 m	7.489*		7.540*	7.540*	5.178*	5.178*	3.054*	3.054*	3.024*	3.024*	2.984*	2.984*	8.167
3 m	5.293*		8.028*	8.028*	5.293*	5.293*	3.381*	3.381*	3.194*	3.194*	3.035*	2.744	8.522
1,5 m			4.735*	4.735*	5.035*	5.035*	4.058*	4.058*	3.617*	3.252	3.206*	2.621	8.600
0 m			5.405*	5.405*	7.063*	6.374	5.356*	4.267	4.196*	3.121	3.532*	2.651	8.410
-1,5 m	7.704*	9.654*	9.480*	9.480*	9.256*	6.251	7.020*	4.155	4.659*	3.073	4.115*	2.864	7.931
-3 m	12.788*	13.094*	8.472*	8.472*	7.141*	6.327	5.413*	4.192			3.791*	3.382	7.104
-4,5 m	17.799*	14.044*	8.726*	8.726*	5.474*	5.474*					4.897*	4.897*	4.997



Hubkapazität in Längsrichtung















Hubkapazität im gesamten Schwenkbereich













Hinweise:

1. Die Hubkapazitäten basieren auf ISO 10567, d. h.: 75 % der Kipplast oder 87 % der Hydraulikhubkapazität – es gilt der jeweils kleinere Wert. Mit * markierte Hubkapazitäten basieren auf der Hydraulikhubkapazität.
2. Die angegebenen Hubkapazitäten setzen festen, ebenen Grund voraus.
3. Unterschiedliche Länder haben ggf. andere gesetzliche Bestimmungen. Fragen Sie bitte Ihren Händler.

NENNTRAGFÄHIGKEIT – LÖFFELSTIELLÄNGE 2,4 M, VERSTELLAUSLEGER, BODENPLATTEN: 700HD, KEIN LÖFFEL **245XR LCD VERSTELLAUSLEGER**

Reichweite	1,5 m		3 m		4,5 m		6 m		7,5 m		Hubkapazität bei max. Reichweite		
													
Lastpunkthöhe	kg	kg	kg	kg	kg	kg	kg	kg	kg	kg	kg	kg	mm
7,5 m			7.057*	7.057*	4.952*	4.952*					5.046*	5.046*	5.657
6 m			6.756*	6.756*	4.484*	4.484*	4.504*	4.504*			4.575*	4.390	6.869
4,5 m	18.167*	18.167*	8.248*	8.248*	5.134*	5.134*	4.527*	4.527*	4.448*	3.715	4.408*	3.623	7.598
3 m	8.297*	8.297*	7.990*	7.990*	4.614*	4.614*	4.708*	4.708*	4.599*	3.608	4.324*	3.251	7.979
1,5 m			6.873*	6.873*	5.799*	5.799*	5.327*	4.784	4.869*	3.472	4.439*	3.114	8.063
0 m			6.422*	6.422*	8.346*	6.865	6.938*	4.594	5.137*	3.382	4.779*	3.176	7.859
-1,5 m	10.524*	10.524*	9.413*	9.413*	8.524*	6.836	6.576*	4.540			4.628*	3.488	7.343
-3 m	17.864*	17.864*	8.623*	8.623*	5.989*	5.989*	4.390*	4.390*			3.629*	3.629*	6.427

NENNTRAGFÄHIGKEIT – LÖFFELSTIELLÄNGE 3,0 M, VERSTELLAUSLEGER, BODENPLATTEN: 700HD, KEIN LÖFFEL **245XR LCD VERSTELLAUSLEGER**

Reichweite	1,5 m		3 m		4,5 m		6 m		7,5 m		Hubkapazität bei max. Reichweite		
													
Lastpunkthöhe	kg	kg	kg	kg	kg	kg	kg	kg	kg	kg	kg	kg	mm
7,5 m			5.329*	5.329*	3.309*	3.309*	3.269*	3.269*			3.308*	3.308*	6.405
6 m			5.020*	5.020*	5.305*	5.305*	3.037*	3.037*			3.055*	3.055*	7.495
4,5 m	7.489*		7.540*	7.540*	5.178*	5.178*	3.054*	3.054*	3.024*	3.024*	2.984*	2.984*	8.167
3 m	5.293*		8.028*	8.028*	5.293*	5.293*	3.381*	3.381*	3.194*	3.194*	3.035*	2.959	8.522
1,5 m			4.735*	4.735*	5.035*	5.035*	4.058*	4.058*	3.617*	3.503	3.206*	2.834	8.600
0 m			5.405*	5.405*	7.063*	6.859	5.356*	4.598	4.196*	3.371	3.532*	2.870	8.410
-1,5 m	7.704*	9.654*	9.480*	9.480*	9.256*	6.736	7.020*	4.486	4.659*	3.324	4.115*	3.098	7.931
-3 m	12.788*	13.094*	8.472*	8.472*	7.141*	6.812	5.413*	4.523			3.791*	3.650	7.104
-4,5 m	17.799*	14.044*	8.726*	8.726*	5.474*	5.474*					4.897*	4.897*	4.997



Hubkapazität in Längsrichtung

Hubkapazität im gesamten Schwenkbereich

Hinweise:

1. Die Hubkapazitäten basieren auf ISO 10567, d. h.: 75 % der Kipplast oder 87 % der Hydraulikhubkapazität – es gilt der jeweils kleinere Wert. Mit * markierte Hubkapazitäten basieren auf der Hydraulikhubkapazität.
2. Die angegebenen Hubkapazitäten setzen festen, ebenen Grund voraus.
3. Unterschiedliche Länder haben ggf. andere gesetzliche Bestimmungen. Fragen Sie bitte Ihren Händler.



EIN UNTERNEHMEN, ÜBER 300 MODELLE

Der JCB-Händler in Ihrer Nähe

Kettenbagger 245XR

Motorleistung: 129 kW (173 PS) Betriebsgewicht: 25.284–28.009 kg Löffelinhalt: 0,35–1,25 m³

JCB TracTechnik GmbH
 Gastgebgsasse 27
 1230 Wien
www.jcb-tractechnik.at

©2021 JCB Sales. Alle Rechte vorbehalten. Dieses Dokument darf ohne vorherige Genehmigung durch JCB Sales weder vollständig noch teilweise vervielfältigt, in einem Erfassungssystem gespeichert, oder in jedweder Form sowie Methode elektronisch, mechanisch, fototechnisch oder sonst wie übermittelt werden. Sämtliche Angaben in diesem Dokument hinsichtlich Betriebsgewicht, Größe, Arbeitsgeschwindigkeit sowie sonstiger Leistungsdaten dienen nur zur Veranschaulichung und können je nach genauer Maschinenausrüstung abweichen. Sie sollten daher nicht als Nachweis zur Eignung der Maschine für einen bestimmten Einsatzzweck dienen. Lassen Sie sich unbedingt von Ihrem JCB Händler beraten. JCB behält sich das Recht vor, ohne vorherige Benachrichtigung technische Änderungen vorzunehmen. Die im Werbematerial enthaltenen Abbildungen und Angaben gelten nur als Richtlinie und können in gewissen Märkten vom Lieferumfang abweichen. Alle Bilder sind zum Zeitpunkt der Drucklegung gültig. Das JCB Logo ist eine eingetragene Marke von J. C. Bamford Excavators Ltd.

29411 de-DE 07/21 Ausgabe 2

